

技术参数

扫描类型	A3自动馈纸式扫描仪
图像传感器	正面: Direct CCD 背面: Direct CCD
分辨率	600dpi (H) × 1200dpi (V)
色彩深度	Input 48-bit / Output 24-bit
扫描光源	LED × 2
图像输出	彩色24bit、灰阶8bit、黑白1bit 多数据流: 灰阶&黑白, 彩色&黑白
纸张尺寸	最小: 48mm(W) × 70mm(L) (1.9" × 2.8") 最大: 312mm(W) × 无限长 (12.3" × ∞)
扫描范围	最小: 48mm(W) × 70mm(L) (1.9" × 2.8") 最大: 307mm(W) × 2540mm(L) (12.1" × 100")
扫描速度 ^{*1}	ADF横向: 80ppm/160ipm(A4, 彩色/灰阶/黑白, 200/300dpi) ADF纵向: 60ppm/120ipm(A4, 彩色/灰阶/黑白, 200/300dpi)
日处理量	25,000页/天
检测功能	超声波重张检测 (Sensor × 1) / 装订文档检测
纸张规格	重量: 20 ~ 209g/m ² (5~56 lb) 厚度: 0.04mm ~ 0.2mm
送纸器容量	300页 (80g/m ²)
图像压缩格式	JPEG, JP2K (有损/无损), ZIP (PDF), G4压缩 (黑白)
图像控制	自动节选、自动纠偏、自动色彩侦测、动态调值、文字方向识别、 移除空白页、装订孔去除、背景去除、减噪功能、平滑背景功能、 多流分辨率功能等等。
其它功能	长度控制、条形码辨识、自动分页、控制纸、长纸模式等等
输出文件格式	PDF, BMP, JPG, JPG2000, TIFF, 多页PDF, 多页TIFF等
驱动接口	标准 TWAIN
接口类型	USB3.0
按键	SKIP键 / Start&Stop键
操作系统	Windows XP / Win 7 / Win 8 / Win 10 Windows Sever 2008 / 2012

操作环境	温度+10°C ~ +35°C 湿度20% ~ 80%RH
电压	AC220-240V, 50-60HZ
耗电量	工作: 0.5A 待机: 0.2A 休眠: ≤3.5W
外形尺寸 ^{*2}	468mm (W) × 444mm (D) × 344mm (H)
产品净重 ^{*2}	17Kg
随机软件	扫描仪设备驱动程序 扫描仪TWAIN驱动程序 Microtek DocWizard 专业版 图像采集及管理工具软件 Adobe Acrobat Reader PDF文档阅读软件

^{*1} 扫描速度依不同的工作环境 (电脑配置、操作系统、应用程序等) 会有所差异。
^{*2} 重量和尺寸为近似值。

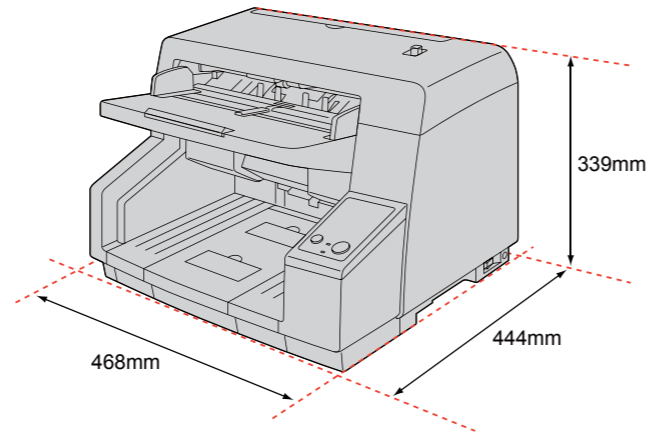

MICROTEK
中晶科技

生产级 A3 幅面高速扫描仪
S8160



上海中晶科技有限公司

地址: 上海市徐汇区桂平路 680 号 35 号楼

电话: 021-64856614

传真: 021-64859686

网址: <http://www.microtek.com.cn>

在线服务QQ号: 8008203273

服务电话: 4008203273、8008203273、021-64856614-325

服务邮箱: support@microtek.com.cn

设备信息如有变更, 恕不另行通知, 一切以实物为准, 欲索取进一步资料, 请与上海中晶科技有限公司或特约经销商联络! (2018)



- 获得“中国节能认证”
- 生产级A3幅面高速扫描仪
- 80ppm/160ipm (A4,横向,300dpi,彩色) 的扫描速度
- 300页容量的进纸器
- 配备超声波传感器, 有效避免重张, 通过SKIP键忽略并继续扫描
- 准确进纸设计, 有效避免滑纸和卡纸现象
- 混合文档扫描, 长纸模式扫描
- 自清洁功能, 易于维护
- 配备USB3.0数据接口
- 多功能DocWizard Professional文档书籍采集及管理工具软件



生产级A3幅面高速扫描仪

S8160是中晶科技近期推出的一款兼具A3幅面、快速进纸、稳定有效、同时支持纸张无限长扫描，拥有80ppm/160ipm的扫描速度和300页纸ADF（自动进纸器），配合随机软件可一次性将大量急需处理的纸张、文档整理并转换成电子文档，扫描输入变得更加理想化。进纸保护设计，大大降低了文件被损坏的风险，同时保持了准确进纸，使您的办公室工作更加轻松。



超声波进纸重张检测

S8160装备有一个超声波传感器，它可以准确的检测多页重张进纸，即使扫描文件的厚度不一也同样可行。检测到重张进纸后，超声波传感器会立即中止扫描工作来防止重叠进纸的出现。杜绝了漏扫给用户带来的诸多不便。

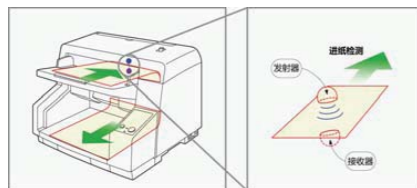

重张检测跳过键（SKIP）

扫描仪因为检测到进纸重张而停止运行时，只需按一下SKIP键来继续当前扫描任务。当你不希望因为文件附着收据或便签纸或者含有信封等物而导致扫描停止的时候，这个功能就很有用了。

准确进纸控制

进纸滚轮在每次进纸之后都会同纸张分离，避免由于进纸滚轮的压力所造成的重张现象，即使同批扫描纸张厚度不一也同样可行。同时防双页进纸滚轮在压力自动调节情况下防止滑纸和卡纸现象产生。

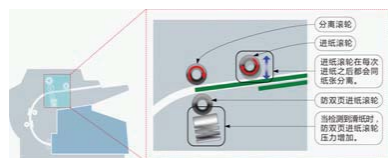

混合文档扫描，长纸模式扫描

支援不同大小和厚度的文档混扫形式。ADF进纸挡板可随意调整为居中、左、右对齐，在使用左和右对齐时，就不需要根据文件大小事先整理了，直接靠边进行扫描。S8160的长纸扫描模式可支持无限长度扫描，例如连续的商务表格、打孔四联单、心电图等长文档即可扫描。

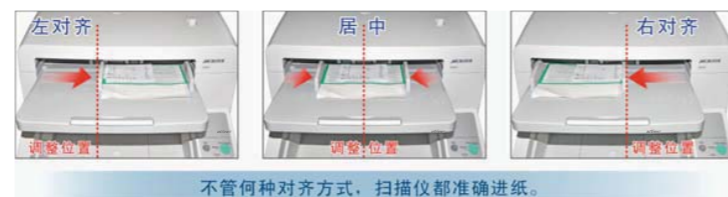

A4 300页



300页的进纸容量

一次性可放置300页A4标准纸的进纸器，能批量处理不同厚度，不同尺寸，不同材质的文档。

自动镜面清洁功能

内置清洁刷直接清洁扫描镜面，进一步阻止纸尘。这样省去了保养的麻烦，并确保了舒适的扫描操作。

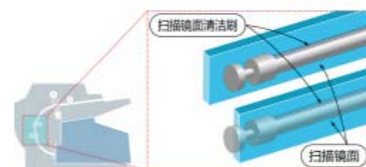

DocWizard 文档书籍采集及管理工具软件

—— 软件匹配，更显品牌价值



- ◆ DocWizard 是上海中晶科技有限公司为快速文档扫描仪开发的扫描软件。
- ◆ 方便连接中晶文档系列扫描仪，同时提供了4bit灰度、双数据流等扫描类型。
- ◆ 提供删除、插入、替换、排序、合并拆分、自动分类等档案管理操作。
- ◆ 提供一系列的图像扫描后期自动处理功能，如图像剪切、黑边补白-白色自定义、局部旋转功能、文字方向识别、局部区域识别、多图像类型输出、添加水印功能、自动去除装订孔、自动删除空白页、OCR、扫描书籍、定时扫描、去除黑点、手动倾斜校正和手动拼接等等。
- ◆ 提供客户设置分辨率、扫描类型、亮度、对比度、自动纠偏，扫描范围等扫描参数。
- ◆ 可将常用扫描参数保存为模板，新建多个模板并对其作修改、删除、切换等操作。
- ◆ 提供了5种批次扫描方法：普通批次、计数分类、空白页分类、条码分类和OCR分类。方便用户利用特定的分割方法自动保存图像到批次的不同分类目录中。

图像处理技术

平滑背景功能



白背景下自动纠偏

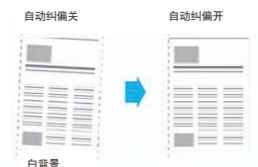

装订孔去除功能



多数据流输出功能



自动文字方向识别功能

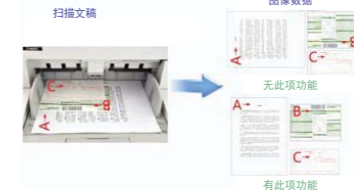

自动节选与自动纠偏功能

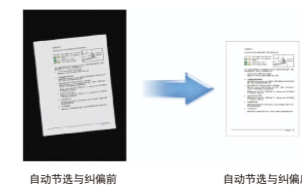

自动色彩侦测技术



动态临界值功能

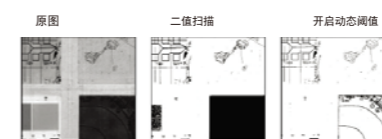

删除边界补边



移除空白页功能



双面扫描合并功能



扫描图像分离功能

